

Есophon Фокус Е

Потолочная система Есophon Фокус Е состоит из панелей с теневым эффектом, выделяющим каждую панель и утопленной, полупоткрытой подвесной системы.

Система предназначена для помещений, в которых привлекательный дизайн потолка должен сочетаться с возможностью легко демонтировать любую отдельную панель.

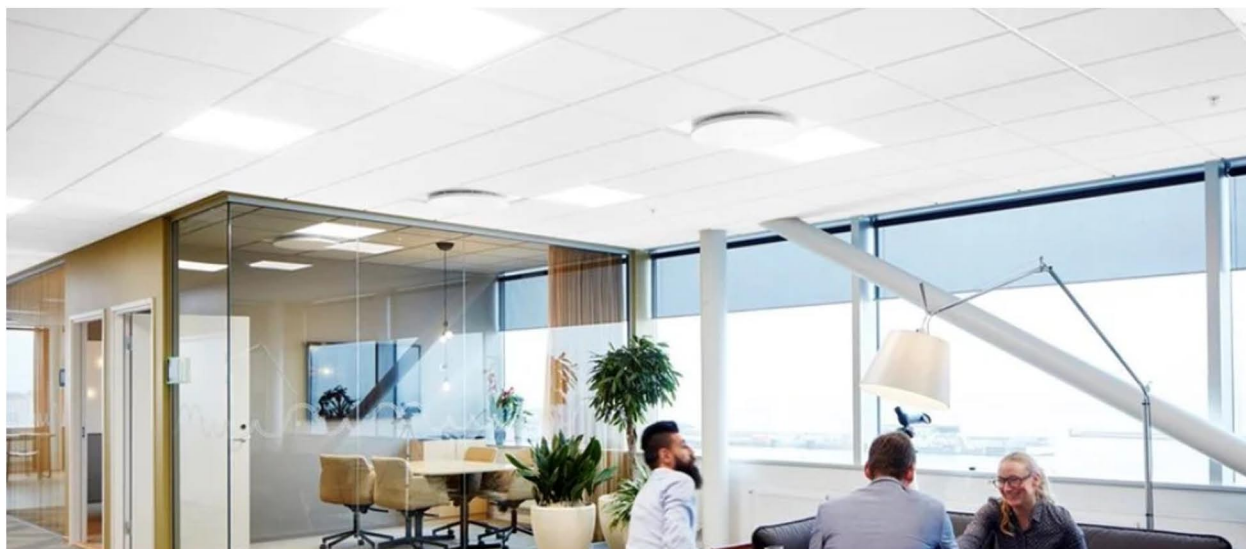

РАЗМЕРЫ ЭЛЕМЕНТОВ

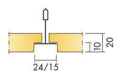

Размер, мм	600x600	1200x600
T15	•	•
T24	•	•
Толщина	20	20



Панель Фокус Е



Фрагмент системы Фокус Е с профилем Т24

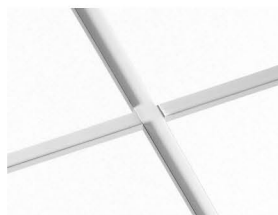

Потолочная система Фокус Е



Акустика

Звукопоглощение

α_p , Практический коэффициент звукопоглощения

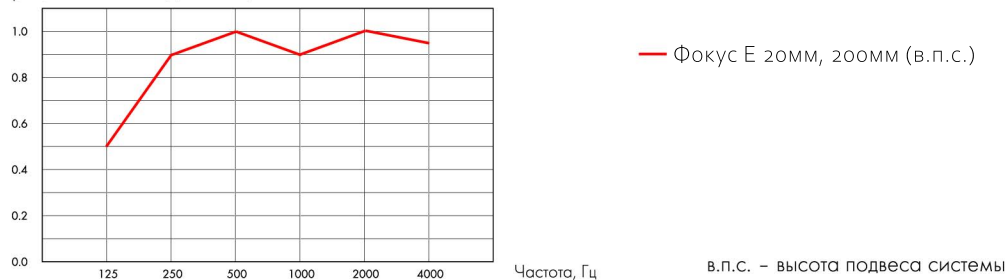

	мм	в.с.п. мм	α_p , Практический коэффициент звукопоглощения					α_w	Класс звукопоглощения	
			125 Гц	250 Гц	500 Гц	1000 Гц	2000 Гц			4000 Гц
Фокус E	20	200	0.50	0.90	1.00	0.90	1.00	0.95	1.00	A



Пожаробезопасность

Страна	Стандарт	Показатели
Россия	ФЗ №123	В1 Г1 Д1 Т1



Влагостойкость

Продукция	Класс
Стандарт	95% RH при 30°C . Панели предназначены для использования внутри помещений.



Внешний вид

Цвет: белый. Другие цвета доступны по запросу.



Очистка

Еженедельная сухая очистка и чистка пылесосом. Поверхность панелей устойчива к воздействию дезинфицирующих растворов (в т.ч. хлорсодержащих), согласно протокола испытаний № 06-3090-2022 от 15.06.2022



Доступ в межпотолочное пространство

Панели легко демонтируются. Минимальная высота подвеса системы в соответствии с монтажными схемами.



Монтаж

Установка в соответствии с монтажными схемами, руководством по монтажу, вспомогательными рисунками и чертежами. Для получения дополнительной информации см. "Количество по спецификации".



Вес системы

Общий вес системы (вместе с подвесной системой) около 3 кг/м².

МОНТАЖНАЯ СХЕМА

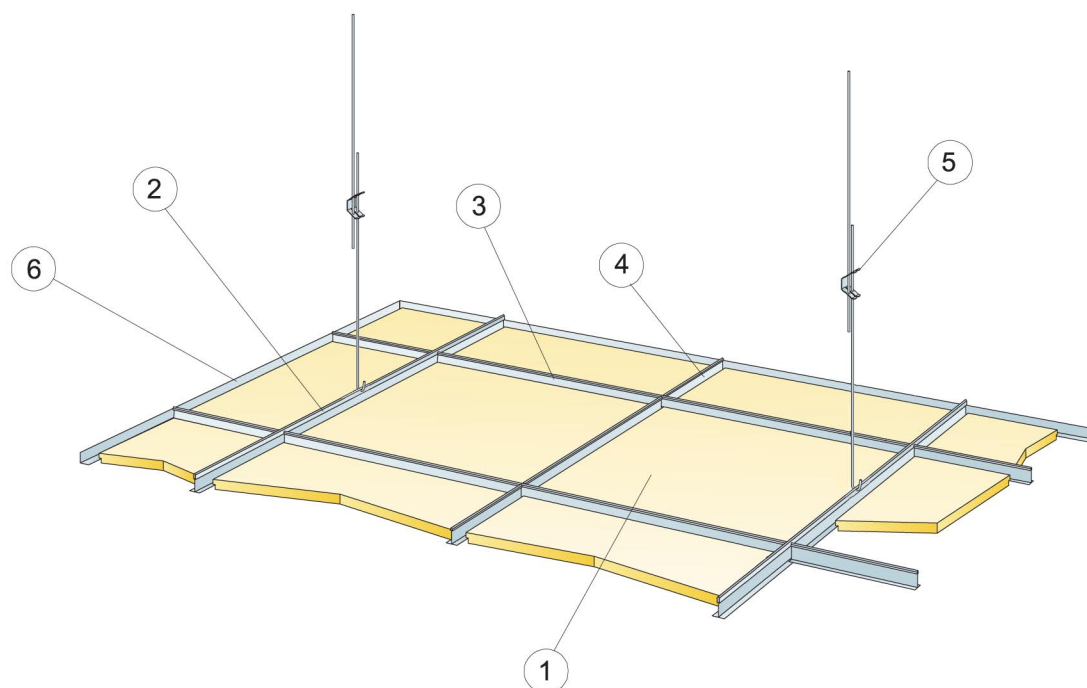

КОЛИЧЕСТВО ПО СПЕЦИФИКАЦИИ (НЕ ВКЛ. ОТХОДЫ)

	Размер, мм	
	600x600	1200x600
1 Панель Фокус Е	2,8/м ²	1,4/м ²
2 Главная направляющая Alaid T24 , монтаж с шагом 1200 мм (макс. расстояние от стены 600 мм, может быть увеличено до 1200 мм при отсутствии доп. нагрузки между главной направляющей и стеной)	0,9м/м ²	0,9м/м ²
3 Поперечная направляющая Alaid T24, L=1200 мм, монтаж с шагом 600 мм	1,7м/м ²	1,7м/м ²
4 Поперечная направляющая Alaid T24, L=600 мм	0,9м/м ²	-
5 Регулируемый подвес, монтаж с шагом 1200 мм (макс. расстояние от стены 600 мм)	0,7/м ²	0,7/м ²
6 Пристенный уголок Alaid, монтаж с шагом 300 мм	по требованию	по требованию
Кромочный нож Е	по требованию	по требованию
Краска, цвет белый	по требованию	по требованию
Δ Мин. высота потолочной системы, с подвесом - 100-200 мм	-	-
δ Мин. глубина демонтажа системы: 120 мм	-	-

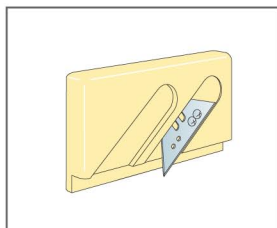
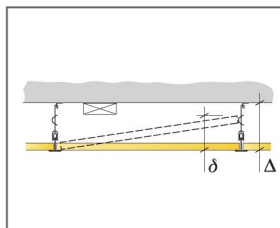

Нож для подрезки кромки Е